

МІНІСТЕРСТВО ОСВІТИ І НАУКИ УКРАЇНИ

Національний авіаційний університет



ОСВІТНЬО –ПРОФЕСІЙНА ПРОГРАМА

«Міжнародне право»

Першого (бакалаврського) рівня вищої освіти

за спеціальністю 293 «Міжнародне право»

галузь знань 29 «Міжнародні відносини»

СМЯ НАУ ОПП 15.01.06 – 05 – 2024

Освітньо-професійна програма
Затверджена Вченою радою Університету
протокол № 8 від 26.06 2024 р.
Вводиться в дію наказом
голови комісії з реорганізації НАУ,
в.о.ректора

Ксенія СЕМЕНОВА

Наказ № 345/вг від 03.07 2024 р.

КИЇВ



Система менеджменту якості
ОСВІТНЬО-ПРОФЕСІЙНА ПРОГРАМА
«Міжнародне право»
Спеціальність 293 «Міжнародне право»
Галузь знань 29 «Міжнародні відносини»
Рівень вищої освіти - перший (бакалаврський)

Шифр
документа

СМЯ НАУ ОПП
15.01.06 – 05 – 2024

стор. 2 з 25

ЛИСТ ПОГОДЖЕННЯ освітньо-професійної програми

ПОГОДЖЕНО

Науково-методичною радою НАУ

протокол № 5

від "25" 06 2024 р.

Голова НМР НАУ,

проректор з навчальної роботи

 Анатолій ПОЛУХІН

ПОГОДЖЕНО

Науково-методично-редакційною радою
факультету міжнародних відносин

протокол № 6

від "17" 06 2024 р.

Голова НМРР факультету

міжнародних відносин

 Катерина СИДОРЕНКО

ПОГОДЖЕНО

Кафедрою міжнародного та європейського
права

протокол засідання № 10

від "17" 06 2024 р.

В.о. завідувача кафедри міжнародного та
європейського права

 Роман МАКСИМОВИЧ

ПОГОДЖЕНО

Студентською радою

факультету міжнародних відносин

протокол № 6

від "6" 06 2024 р.

Голова Студентської ради

факультету міжнародних відносин

 Софія БАКУН

	<p>Система менеджменту якості ОСВІТНЬО-ПРОФЕСІЙНА ПРОГРАМА «Міжнародне право» Спеціальність 293 «Міжнародне право» Галузь знань 29 «Міжнародні відносини» Рівень вищої освіти - перший (бакалаврський)</p>	Шифр документа	СМЯ НАУ ОПП 15.01.06 – 05 – 2024
		стор. 3 з 25	

Стандарт вищої освіти України: перший (бакалаврський) рівень, галузь знань 29 «Міжнародні відносини», спеціальність 293 «Міжнародне право».

Стандарт вищої освіти затверджено і введено в дію наказом Міністерства освіти і науки України від 01.04.2024 р. № 428.

ПЕРЕДМОВА

Розроблено робочою групою освітньо-професійної програми (спеціальності 293 «Міжнародне право», рік вступу – 2024-й та наступні до нової редакції освітньої програми) у складі:

ГАРАНТ ОСВІТНЬОЇ ПРОГРАМИ:

МУШАК Н.Б. – д.ю.н., професор, професор кафедри міжнародного та європейського права



 (підпис)

ЧЛЕНИ РОБОЧОЇ ГРУПИ:

ВОЛОШИН Ю.О. – д.ю.н., професор, декан факультету міжнародних відносин



 (підпис)

СТРЕЛЬЦОВА О.В. – д.ю.н., доцент, професор кафедри міжнародного та європейського права



 (підпис)

НУРУЛЛАЄВ І.С. – д.ю.н., доцент, професор кафедри міжнародного та європейського права



 (підпис)

ЗАМУЛА А.Ю. – к.ю.н., доцент, доцент кафедри міжнародного та європейського права



 (підпис)

КОЦЮРУБА А.І. - к.ю.н., доцент кафедри міжнародного та європейського права



 (підпис)

КАСПРУК О.С. – к.ю.н., доцент кафедри міжнародного та європейського права

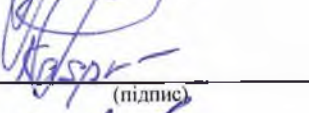

 (підпис)

КІБЕЦЬ Д.В. – к.ю.н., доцент кафедри міжнародного та європейського права



 (підпис)

Цвігун О.В. – здобувач вищої освіти, який навчається на освітній програмі



 (підпис)

	<p>Система менеджменту якості ОСВІТНЬО-ПРОФЕСІЙНА ПРОГРАМА «Міжнародне право» Спеціальність 293 «Міжнародне право» Галузь знань 29 «Міжнародні відносини» Рівень вищої освіти - перший (бакалаврський)</p>	Шифр документа	СМЯ НАУ ОПП 15.01.06 – 05 – 2024
		стор. 4 з 25	

ЗОВНІШНІ СТЕЙКХОЛДЕРИ:

Короткий Т.Р., к.ю.н., віце-президент Всеукраїнської громадської організації «Українська асоціація міжнародного права»



(підпис)

Надоленко Г.О., Надзвичайний і Повноважний Посол України,
Директор Дипломатичної академії при МЗС України

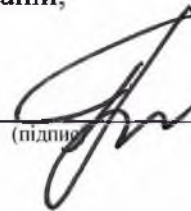

(підпис)

Рецензії-відгуки зовнішніх стейкхолдерів (додаються).

Рівень документа – 3б

Плановий термін між ревізіями – 1 рік

Контрольний примірник

	<p>Система менеджменту якості ОСВІТНЬО-ПРОФЕСІЙНА ПРОГРАМА «Міжнародне право» Спеціальність 293 «Міжнародне право» Галузь знань 29 «Міжнародні відносини» Рівень вищої освіти - перший (бакалаврський)</p>	Шифр документа	СМЯ НАУ ОПП 15.01.06 – 05 – 2024
		стор. 5 з 25	

1. Профіль освітньо-професійної програми

Розділ 1. Загальна інформація		
1.1.	Повна назва закладу вищої освіти та структурного підрозділу	Національний авіаційний університет, Факультет міжнародних відносин Кафедра міжнародного та європейського права
1.2.	Ступінь вищої освіти та назва кваліфікації мовою оригіналу	Бакалавр Бакалавр міжнародного права
1.3.	Офіційна назва освітньо-професійної програми та спеціалізації (за наявності)	Міжнародне право
1.4.	Тип диплому та обсяг освітньо-професійної програми	Диплом бакалавра, одиничний, 240 кредитів ЄКТС, термін навчання (денна форма) 3 роки 10 місяців, термін навчання (заочна форма) 4 роки 6 місяців. Періоди навчання іноземних студентів визначаються окремими наказами університету відповідно до нормативних документів у сфері вищої освіти.
1.5.	Акредитаційна інституція	Національне агентство із забезпечення якості вищої освіти
1.6.	Період акредитації	До 01.07.2026
1.7.	Цикл/рівень	6 рівень Національної рамки кваліфікацій України (НРК України), перший цикл Європейського простору вищої освіти (FQ-EHEA), 6 рівень Європейської рамки кваліфікацій для навчання впродовж життя (EQF-LLL)
1.8.	Передумови	Прийом з дотриманням вимог щодо мінімального конкурсного балу, який встановлюється Порядком прийому на навчання для здобуття вищої освіти на відповідний рік вступу для спеціальності 293 «Міжнародне право». Наявність повної загальної середньої освіти, або освітнього ступеня молодшого бакалавра зі спеціальності 081 «Право», або освітньо-професійного ступеня фахового молодшого бакалавра зі спеціальності 081 «Право». Заклад вищої освіти має право визнати та перезарахувати не більше 60 кредитів ЄКТС, здобутих за попередньою освітньою програмою підготовки молодшого бакалавра або фахового молодшого бакалавра зі спеціальності 081 «Право». Умови вступу регулюються Правилами прийому до Національного авіаційного університету.
1.9.	Форми навчання	Інституційна з елементами дистанційної: денна, заочна
1.10.	Мова(и) викладання	Українська, англійська
1.11.	Інтернет-адреса постійного розміщення опису освітньо-професійної програми	http://nau.edu.ua/ http://fmv.nau.edu.ua/



Розділ 2. Ціль освітньо-професійної програми

- 2.1. Підготовка висококваліфікованих фахівців з міжнародного права, порівняльного правознавства, міжнародного приватного права, права України, міжнародних відносин, що включає глибоке вивчення іноземних мов та знання з галузей міжнародного і внутрішньодержавного права, зокрема, теорії міжнародного права, права міжнародних договорів, міжнародного гуманітарного права, міжнародного права захисту прав людини, європейського права, дипломатичних та консульських відносин, міжнародного космічного та повітряного права, міжнародного морського права, міжнародного приватного права, окремих галузей права України відповідно зі специфікою правового регулювання правових відносин у сфері космічної та авіаційної діяльності.
- Навчання за програмою передбачає підготовку професіоналів, які на високому фаховому рівні застосовують на практиці здобуті юридичні й загальнонаукові знання та компетенції, вільно орієнтуються в ключових організаційно-правових механізмах та правових інститутах галузей міжнародного права.
- Підготовка студентів здійснюється для подальшого навчання та до певних сфер діяльності із широким доступом до працевлаштування, конкурентоспроможних на світовому ринку праці, шляхом генерації нових знань та інноваційних ідей на основі інтеграції та інтернаціоналізації освіти, досліджень і практики.

Розділ 3. Характеристика освітньо-професійної програми

- 3.1 Об'єкт предметної області
- Об'єкт вивчення:* основи теорії, інституційний механізм, практика застосування норм різних галузей та інститутів міжнародного публічного права, міжнародного приватного права, права Європейського Союзу, імплементація міжнародно-правових норм у внутрішньодержавному праві, основні концепції порівняльного правознавства.
- Цілі навчання:* набуття здатності розв'язувати складні спеціалізовані задачі у сфері міжнародного права, регулювання міжнародних відносин, взаємодії національного та міжнародного права, здійснювати аналіз, тлумачення і застосування джерел міжнародного та національного права.
- Теоретичний зміст предметної області:* поняття і концепції міжнародного права як системи юридичних принципів і норм, що регулюють міжнародні відносини, права Європейського Союзу, порівняльного правознавства.
- Методи, методики та технології:* загальнонаукові методи теоретичного та емпіричного дослідження; формально-юридичний, формально-юридичний, порівняльно-правовий метод; методики моделювання, moot court, case study, прогнозування, аналізу даних; технології пошуку й обробки інформації, сучасні цифрові технології.
- Інструменти та обладнання:* сучасне інформаційно-комунікаційне обладнання, стандарти, інформаційні ресурси та спеціалізоване програмне забезпечення, що застосовуються в міжнародно-правовій та національно-правовій



Система менеджменту якості
ОСВІТНЬО-ПРОФЕСІЙНА ПРОГРАМА

«Міжнародне право»

Спеціальність 293 «Міжнародне право»
Галузь знань 29 «Міжнародні відносини»
Рівень вищої освіти - перший (бакалаврський)

Шифр
документа

СМЯ НАУ ОПП
15.01.06 – 05 – 2024

стор. 7 з 25

		діяльності.
3.2.	Орієнтація освітньо-професійної програми	Освітньо-професійна програма першого (бакалаврського) рівня вищої освіти «Міжнародне право» має академічну орієнтацію
3.3.	Основний фокус освітньо-професійної програми та спеціалізації	<p>Загальна освіта за спеціальністю «Міжнародне право». Якісне забезпечення підготовки юристів-міжнародників відповідно до світових стандартів правничої освіти з акцентом на міжнародно-правове регулювання авіакосмічних відносин, а також актуальних тенденцій міжнародного співробітництва за участю України, у тому числі правове регулювання європейської та євроатлантичної інтеграції України та міжнародного правосуддя, зокрема щодо злочину агресії та воєнних злочинів.</p> <p>Ключові слова: право, міжнародне право, порівняльне правознавство, права людини, міжнародні відносини, міжнародне повітряне та космічне право, міжнародне публічне право, міжнародне приватне право, право Європейського Союзу, міжнародно-правовий договір.</p>
3.4.	Особливості освітньо-професійної програми	<p>Освітньо-професійна програма забезпечує формування та розвиток професійних знань і навичок, необхідних для здійснення діяльності у сфері міжнародно-правового регулювання, направлена на здійснення багатопрофільної підготовки фахівців, здатних адаптуватися до нових професій, видів та форм зайнятості у правовій діяльності в умовах глобальних змін, зокрема, у сфері космічної та авіаційної діяльності.</p> <p>Включає обов'язкове вивчення двох іноземних мов, проходження навчальної, перекладацької та фахової практик на базі вітчизняних та іноземних установ.</p> <p>Програма реалізується українською та англійською мовами, більшість навчальних дисциплін є авторськими курсами. Включає обов'язкові та вибіркові блоки дисциплін. Можливість участі в програмах міжнародної академічної мобільності.</p> <p>Освітньо-професійна програма розроблена на основі студентоцентрованого підходу, який реалізується через індивідуалізацію освіти.</p>
Розділ 4. Придатність випускників до працевлаштування та подальшого навчання		
4.1.	Працевлаштування випускників	Професійна діяльність у сфері міжнародного права в органах зовнішніх зносин, в міжнародних організаціях, органах державної влади та місцевого самоврядування, арбітражах, на підприємствах, в установах та організаціях, наукова, експертно-аналітична та консультативна діяльність у цій сфері.

	Система менеджменту якості ОСВІТНЬО-ПРОФЕСІЙНА ПРОГРАМА «Міжнародне право» Спеціальність 293 «Міжнародне право» Галузь знань 29 «Міжнародні відносини» Рівень вищої освіти - перший (бакалаврський)	Шифр документа	СМЯ НАУ ОПП 15.01.06 – 05 – 2024
	стор. 8 з 25		

		Працевлаштування на посади відповідно до Національного класифікатора України: Класифікатор професій (ДК 003:2010) та International Standarts Classifications of Occupations 2008 (ISCO-08), які потребують наявності вищої освіти зі спеціальностей 293 «Міжнародне право» та 081 «Право».
4.2.	Академічні права випускників	Здобуття вищої освіти на другому (магістерському) рівні вищої освіти. Набуття додаткових кваліфікацій у системі освіти дорослих.
Розділ 5. Викладання та оцінювання		
5.1.	Викладання та навчання (методи, методики, технології, інструменти та обладнання)	Студентоцентрикований підхід у навчанні, самонавчання, проблемноорієнтоване навчання, лекції, практичні заняття із розв'язанням ситуаційних завдань та з використанням кейс-методів, ділових ігор, міждисциплінарних тренінгів, що розвивають комунікативні та лідерські навички й уміння працювати в команді, виконання проєктів, дослідницькі роботи, тестування на паперовому/електронному носію, атестаційний екзамен зі спеціальності, кваліфікаційний іспит з іноземної мови, підготовка кваліфікаційної роботи.
5.2.	Оцінювання	Відповідно до Положення про організацію освітнього процесу в Національному авіаційному університеті та інших нормативних документів університету в оцінках, виражених в балах, за національною (чотирибальною) шкалою та шкалою ЄКТС під час поточного, модульного, семестрового, підсумкового контролю, атестації здобувачів вищої освіти. Система оцінювання результатів навчання передбачає визначення якості виконаних здобувачами вищої освіти усіх запланованих видів навчальних робіт і рівня набутих ними знань та вмінь. Критерії оцінювання визначаються для кожного освітнього компонента та фіксуються у нормативних документах університету (робочі програми навчальних дисциплін тощо).
Розділ 6. Програмні компетентності		
6.1.	Інтегральна компетентність (ІК)	Здатність розв'язувати складні спеціалізовані задачі у сфері міжнародного права.
6.2.	Загальні компетентності (ЗК)	ЗК 01. Здатність до абстрактного мислення, аналізу і синтезу. ЗК 02. Здатність вчитися й оволодівати сучасними знаннями. ЗК 03. Здатність спілкуватися державною мовою як усно, так і письмово. ЗК 04. Здатність спілкуватися іноземною мовою. ЗК 05. Здатність до пошуку, обробки та аналізу



Система менеджменту якості
ОСВІТНЬО-ПРОФЕСІЙНА ПРОГРАМА

«Міжнародне право»

Спеціальність 293 «Міжнародне право»
Галузь знань 29 «Міжнародні відносини»
Рівень вищої освіти - перший (бакалаврський)

Шифр
документа

СМЯ НАУ ОПП
15.01.06 – 05 – 2024

стор. 9 з 25

		<p>інформацію з різних джерел.</p> <p>ЗК 06. Знання та розуміння предметної області та розуміння професійної діяльності.</p> <p>ЗК 07. Здатність працювати в міжнародному контексті.</p> <p>ЗК 08. Вміння працювати в команді.</p> <p>ЗК 09. Здатність реалізовувати свої права і обов'язки як члена суспільства, усвідомлювати цінності громадянського (вільного демократичного) суспільства та необхідність його сталого розвитку, верховенства права, прав і свобод людини і громадянина в Україні.</p> <p>ЗК 10. Здатність зберігати та примножувати моральні, культурні, наукові цінності і досягнення суспільства на основі розуміння історії та закономірності розвитку предметної області, її місця в загальній системі знань про природу і суспільство та у розвитку суспільства, техніки і технологій, використовувати різні види та форми рухової активності для активного відпочинку та ведення здорового способу життя.</p>
6.3.	Фахові компетентності (ФК)	<p>ФК 01. Здатність критично осмислювати теорії, принципи, методи і поняття міжнародного права, права Європейського Союзу, порівняльного правознавства, враховувати темпоральний чинник та прогнозувати основні напрямки розвитку правових систем.</p> <p>ФК 02. Здатність формувати судження у сфері міжнародного права, права Європейського Союзу, національного права, порівняльного правознавства, що враховують соціальні, наукові та етичні аспекти.</p> <p>ФК 03. Здатність захищати національні інтереси власної держави та права людини за допомогою міжнародно-правових інструментів і механізмів.</p> <p>ФК 04. Здатність тлумачити і застосовувати право Європейського Союзу, брати участь в адаптації законодавства України до права ЄС, забезпечувати правове супроводження європейської та євроатлантичної інтеграції України.</p> <p>ФК 05. Здатність аналізувати зміст національних правових норм, інститутів і галузей права у порівняльно-правовому контексті.</p> <p>ФК 06. Здатність забезпечувати юридичний супровід правовідносин з іноземним елементом, зовнішньоекономічної діяльності та міжнародного економічного співробітництва.</p> <p>ФК 07. Здатність надавати юридичні висновки й консультації з питань міжнародного публічного і міжнародного приватного права, права Європейського Союзу, національного права</p>



Система менеджменту якості
ОСВІТНЬО-ПРОФЕСІЙНА ПРОГРАМА
«Міжнародне право»

Спеціальність 293 «Міжнародне право»
Галузь знань 29 «Міжнародні відносини»
Рівень вищої освіти - перший (бакалаврський)

Шифр
документа

СМЯ НАУ ОПП
15.01.06 – 05 – 2024

стор. 10 з 25

України та права інших держав; прогнозувати й оцінювати юридичні ризики зовнішньополітичних та зовнішньоекономічних ініціатив та шляхи їхньої мінімізації.

ФК 08. Здатність вести дискусію і дебати з міжнародно-правових та загально юридичних питань, готувати справи до розгляду в українських, закордонних, міжнародних судах і арбітражах.

ФК 09. Здатність вести дипломатичне та ділове листування, аналізувати зміст, характер і юридичну природу міжнародно-правових документів.

ФК 10. Здатність дотримуватися основних норм дипломатичного та ділового етикету, враховувати фундаментальні особливості культури, цінностей та правових традицій іноземних держав.

ФК 11. Здатність продовжувати професійне навчання із значним ступенем автономії.

ФК 12. Здатність розв'язувати складні спеціалізовані задачі і проблеми в міжнародно-правовій та національно-правовій діяльності.

ФК 13. Здатність спілкуватися на професійному та соціальному рівнях з використанням фахової термінології, включаючи усну і письмову комунікацію державної та іноземними мовами.

ФК 14. Здатність до самостійної підготовки проєктів нормотворчих, правоінтерпретаційних та правозастосовних актів.

Додаткові фахові компетентності, пов'язані з особливостями освітньої програми:

ФК 15. Здатність застосовувати знання засад і змісту інститутів міжнародного права з таких галузей, як: право міжнародних договорів, право зовнішніх зносин, міжнародне повітряне і космічне право, право міжнародних організацій, міжнародно-правові механізми захисту прав людини, міжнародне гуманітарне право тощо.

ФК 16. Здатність розуміти значення механізмів міжнародно-правового співробітництва в авіакосмічній галузі.



Розділ 7. Програмні результати навчання

7.1.	Програмні результати навчання (ПРН)	<p>ПРН 01. Знати і розуміти основи зовнішньої політики держави, природу та динаміку міжнародних відносин, міжнародного співробітництва на універсальному та регіональному рівнях, ідентифікувати правовий статус суб'єктів міжнародних відносин та характер взаємодії між ними.</p> <p>ПРН 02. Розуміти історичний контекст формування міжнародно-правових норм та інститутів, цінності, що лежать у їхній основі, прогнозувати основні напрямки розвитку міжнародного і національного права.</p> <p>ПРН 03. Знати і розуміти нормативні положення, доктрини і принципи функціонування міжнародної і національних правових систем, здійснювати на цій основі аналіз та кваліфікацію правових явищ, застосовувати міжнародно-правові норми та принципи в національній правовій системі.</p> <p>ПРН 04. Аналізувати динаміку адаптації законодавства України до права Європейського Союзу, враховувати при розв'язанні складних професійних задач правові аспекти процесів європейської та євроатлантичної інтеграції.</p> <p>ПРН 05. Здійснювати порівняльний аналіз правових систем, оцінювати і аргументувати їхні недоліки та переваги, знаходити і тлумачити релевантне іноземне законодавство, надавати консультації щодо його змісту і практики застосування, оцінювати та мінімізувати ризики юридично значущих дій з урахуванням множинності правових систем і юрисдикцій.</p> <p>ПРН 06. Забезпечувати юридичний супровід захисту прав, відстоювання інтересів фізичних і юридичних осіб, національних інтересів держави Україна за допомогою міжнародних та національних правових механізмів у сфері міжнародних публічних і міжнародних приватних відносин.</p> <p>ПРН 07. Використовувати практику Європейського суду з прав людини, інших міжнародних судових та арбітражних органів, міжнародних організацій та інших договірних органів, теоретичні знання з міжнародного права і національного права для обґрунтування і захисту власної позиції, захисту інтересів клієнта та в інших професійних цілях.</p> <p>ПРН 08. Складати проекти міжнародного договору та пов'язаної з ним документації (закону про ратифікацію, пояснювальних записок тощо) українською та іноземною мовами, складати</p>
------	-------------------------------------	--



Система менеджменту якості
ОСВІТНЬО-ПРОФЕСІЙНА ПРОГРАМА
«Міжнародне право»

Спеціальність 293 «Міжнародне право»
Галузь знань 29 «Міжнародні відносини»
Рівень вищої освіти - перший (бакалаврський)

Шифр
документа

СМЯ НАУ ОПП
15.01.06 – 05 – 2024

стор. 12 з 25

процесуальні документи, тексти законопроектів, пояснювальних записок, порівняльних таблиць, іншої супровідної документації до законопроектів, вести дипломатичну й ділову кореспонденцію.

ПРН 09. Передбачати широкі загальносуспільні наслідки укладання міжнародного договору, вчинення іншої дії дипломатичного або міжнародно-правового характеру, прийняття внутрішньодержавних нормативно-правових актів, виявляти відповідні ризики та попереджати загрози, зокрема, у співпраці з фахівцями інших галузей.

ПРН 10. Вільно комунікувати з професійних питань державною та іноземними мовами усно та письмово, фахово використовувати юридичну термінологію.

ПРН 11. Забезпечувати ефективну комунікацію у міжнародному середовищі, знати і використовувати правила дипломатичного протоколу та ділового етикету, враховувати особливості міжкультурного спілкування, виявляти толерантність, повагу до різноманітності, традицій і цінностей представників інших держав.

ПРН 12. Доносити до фахівців і нефахівців інформацію, ідеї, проблеми, рішення та власний досвід з актуальних питань європейської та євроатлантичної інтеграції, міжнародного права, національного права та порівняльного правознавства.

ПРН 13. Виробляти спільні рішення, працювати в команді, виявляти лідерські якості, визначати пріоритетні цілі у професійному і навчальному контекстах, планувати індивідуальну та групову роботу з метою їх досягнення.

ПРН 14. Володіти навичками професійного усного та письмового перекладу з/на іноземні мови, зокрема, з фахової тематики міжнародного права.

ПРН 15. Використовувати сучасні цифрові технології, здійснювати збирання з різних джерел, систематизацію та аналіз інформації щодо міжнародних національних правових процесів і явищ.

ПРН 16. Формулювати висновки, розробляти рекомендації, обґрунтовувати власне бачення шляхів розв'язання проблем у сфері правотворчої, право інтерпретаційної та правозастосовної діяльності.

ПРН 17. Застосовувати сучасні наукові досягнення у сфері міжнародного права, права Європейського Союзу та національного права, інтерпретувати результати наукових досліджень та



		<p>використовувати їх у практичній професійній діяльності.</p> <p>ПРН 18. Передбачати наслідки юридично значущих дій і рішень для окремих фізичних, юридичних осіб і держави.</p> <p>ПРН 19. Самостійно визначати освітні цілі та траєкторії навчання, знаходити необхідні для цього освітні ресурси.</p> <p>Додаткові програмні результати навчання, пов'язані з особливостями освітньої програми:</p> <p>ПРН 20. Визначати міжнародно-правову ситуацію, використовувати різні джерела безпосередньої й опосередкованої інформації для з'ясування потрібних обставин і фактів, надання міжнародно-правової оцінки авіаційним подіям.</p> <p>ПРН 21. Застосовувати одержані знання й уміння з міжнародного права при вирішенні практичних завдань в сфері міжнародного повітряного та космічного права.</p>
Розділ 8. Ресурсне забезпечення реалізації програми		
8.1.	Кадрове забезпечення	<p>Навчальні дисципліни та інші освітні компоненти освітньої програми викладаються та забезпечуються науково-педагогічними працівниками, академічна та/або професійна кваліфікація яких відповідає змісту зазначених навчальних дисциплін та інших освітніх компонентів освітньої програми. Враховуються вимоги Ліцензійних умов провадження освітньої діяльності</p>
8.2.	Матеріально-технічне забезпечення	<p>Навчальні аудиторії з мультимедійним обладнанням, навчальна лабораторія міжнародного права, навчально-наукова лабораторія «Інформаційний центр Європейського Союзу», комп'ютерні класи та лінгафонні кабінети, точки бездротового доступу до мережі Інтернет, науково-технічна бібліотека з читальними залами.</p> <p>Усі приміщення відповідають будівельним та санітарним нормам, гуртожитками забезпечені усі потребуючі, наявна соціальна інфраструктура включає спортивний комплекс, пункти харчування, центр культури та мистецтв, медичний центр.</p>



8.3	Інформаційне та навчально-методичне забезпечення	<p>Офіційний сайт НАУ (www.nau.edu.ua) містить інформацію про освітні програми, навчальну, наукову і виховну діяльність, структурні підрозділи, правила прийому, контакти тощо. На сайті Факультету міжнародних відносин (http://fmv.nau.edu.ua/) розміщується інформація про наукові заходи, поточні події студентського життя тощо. Ресурси Науково-технічної бібліотеки НАУ (http://www.lib.nau.edu.ua); репозитарій НАУ (www.er.nau.edu.ua) містить електронну версію значного обсягу навчального та навчально-методичного забезпечення освітніх компонент програми. Безоплатний з локальної мережі університету доступ до повнотекстових ресурсів Центру учбової літератури, видавництва Springer, а також наукометричних баз даних Scopus та Web of Science (https://www.lib.nau.edu.ua/page.php?id=4).</p> <p>Навчальні і робочі навчальні плани; робочі програми дисциплін; дидактичні матеріали для самостійної роботи здобувачів вищої освіти з освітніх компонент; програми практик; методичні вказівки до виконання курсових робіт.</p> <p>Інформаційне та навчально-методичне забезпечення за кожним ОК розташоване на корпоративній освітній платформі Google.</p>
Розділ 9. Академічна мобільність		
9.1.	Національна кредитна мобільність	<p>Національна кредитна мобільність здобувачів вищої освіти, наукових і науково-педагогічних працівників, у т.ч. навчання, стажування, проведення наукових досліджень, викладання та підвищення кваліфікації організується на підставі партнерських угод про співпрацю між Національним авіаційним університетом та закладами вищої освіти в Україні (https://e.surl.li/hiwcmn), а також за індивідуальною ініціативою.</p>
9.2.	Міжнародна кредитна мобільність	<p>У рамках програм міжнародної кредитної мобільності договори про співробітництво між Національним авіаційним університетом та навчальними закладами країн-партнерів (https://e.surl.li/vikqpf, https://e.surl.li/gvhmvv); забезпечення міжнародної кредитної мобільності за індивідуальною ініціативою.</p>
9.3.	Навчання іноземних здобувачів вищої освіти	<p>Особливості вступу на навчання іноземців та осіб без громадянства регулюються Правилами прийому до Національного авіаційного університету.</p> <p>Забезпечення прийому на всі форми навчання іноземних громадян, координацію та контроль підготовки іноземних фахівців за різними освітніми рівнями на профільних факультетах та в навчально-</p>

	<p>Система менеджменту якості ОСВІТНЬО-ПРОФЕСІЙНА ПРОГРАМА «Міжнародне право» Спеціальність 293 «Міжнародне право» Галузь знань 29 «Міжнародні відносини» Рівень вищої освіти - перший (бакалаврський)</p>	Шифр документа	СМЯ НАУ ОПП 15.01.06 – 05 – 2024
		стор. 15 з 25	

		<p>наукових інститутах університету та його відокремлених структурних підрозділах здійснює Навчально-науковий інститут міжнародного співробітництва та освіти Національного авіаційного університету (http://imco.nau.edu.ua).</p>
--	--	---

	Система менеджменту якості ОСВІТНЬО-ПРОФЕСІЙНА ПРОГРАМА «Міжнародне право» Спеціальність 293 «Міжнародне право» Галузь знань 29 «Міжнародні відносини» Рівень вищої освіти - перший (бакалаврський)	Шифр документа	СМЯ НАУ ОПП 15.01.06 – 05 – 2024
		стор. 16 з 25	

**2. Перелік компонентів освітньо-професійної програми
 та їх логічна послідовність**
2.1. Перелік компонентів ОПП

Код н/д	Компоненти освітньо-професійної програми (навчальні дисципліни, курсові роботи, практики, кваліфікаційна робота)	Кількість кредитів	Форма підсумкового контролю	Семестр
1	2	3	4	5
Обов'язкові компоненти ОПП				
ОК 1	Історія української державності та культури	3,0	екзамен	1
ОК 2	Ділова українська мова	3,0	екзамен	2
ОК 3	Філософія	4,0	екзамен	4
ОК 4	Фізичне виховання та самовдосконалення	3,0	диференційований залік	2
ОК 5	Вступ до спеціальності «Міжнародне право»	3,0	диференційований залік	1
ОК 6	Латинська мова	3,0	диференційований залік	1
ОК 7	Теорія держави і права	5,0	екзамен	1
ОК 8	Правові системи сучасності	3,0	диференційований залік	1
ОК 9	Порівняльне конституційне право	4,0	екзамен	1
ОК 10	Історія міжнародного права	3,5	екзамен	2
ОК 11	Основи наукових досліджень	3,0	диференційований залік	2
ОК 12	Міжнародне публічне право: основи теорії	4,0	екзамен	2
ОК 13	Право міжнародних договорів <i>(реалізується в комплексі з ОК14)</i>	3,0	екзамен	3
ОК 14	Курсова робота з дисципліни «Право міжнародних договорів» <i>(реалізується в комплексі з ОК13)</i>	1,0	захист	3
ОК 15	Міжнародно-правові механізми захисту прав людини	3,5	екзамен	3
ОК 16	Міжнародне повітряне і космічне право	4,0	екзамен	4
ОК 17	Порівняльне цивільне право <i>(реалізується в комплексі з ОК18)</i>	3,0	екзамен	4
ОК 18	Курсова робота з дисципліни «Порівняльне цивільне право» <i>(реалізується в комплексі з ОК17)</i>	1,0	захист	4
ОК 19	Порівняльний цивільний процес	4,5	екзамен	5
ОК 20	Порівняльне кримінальне право <i>(реалізується в комплексі з ОК21)</i>	3,5	екзамен	5
ОК 21	Курсова робота з дисципліни «Порівняльне кримінальне право» <i>(реалізується в комплексі з ОК20)</i>	1,0	захист	5
ОК 22	Порівняльний кримінальний процес	4,5	екзамен	6
ОК 23	Міжнародне приватне право <i>(реалізується в комплексі з ОК24)</i>	3,0	екзамен	6



Система менеджменту якості
ОСВІТНЬО-ПРОФЕСІЙНА ПРОГРАМА

«Міжнародне право»

Спеціальність 293 «Міжнародне право»
Галузь знань 29 «Міжнародні відносини»
Рівень вищої освіти - перший (бакалаврський)

Шифр
документа

СМЯ НАУ ОПП
15.01.06 – 05 – 2024

стор. 17 з 25

ОК 24	Курсова робота з дисципліни «Міжнародне приватне право» <i>(реалізується в комплексі з ОК23)</i>	1,0	захист	6
ОК 25	Міжнародне гуманітарне право	3,0	екзамен	7
ОК 26	Дипломатичне і консульське право	3,0	диференційований залік	7
ОК 27	Право ЄС <i>(реалізується в комплексі з ОК28)</i>	3,0	екзамен	7
ОК 28	Курсова робота з дисципліни «Право ЄС» <i>(реалізується в комплексі з ОК27)</i>	1,0	захист	7
ОК 29	Право міжнародних організацій	5,0	диференційований залік	8
ОК 30	Проблеми теорії і практики міжнародного та європейського права <i>(реалізується в комплексі з ОК31)</i>	5,5	екзамен	8
ОК 31	Курсова робота з дисципліни «Проблеми теорії і практики міжнародного та європейського права» <i>(реалізується в комплексі з ОК30)</i>	1,0	захист	8
ОК 32	Іноземна мова (базовий курс)	19,5	диференційований залік	1
			диференційований залік	2
ОК 33	Іноземна мова (нормативний курс)	11,0	диференційований залік	3
			диференційований залік	4
ОК 34	Теорія і практика перекладу	9,0	диференційований залік	5
			екзамен	6
ОК 35	Іноземна мова спеціальності	8,0	диференційований залік	7
			екзамен	8
ОК 36	Друга іноземна мова	14,0	диференційований залік	3
			диференційований залік	4
			екзамен	5
ОК 37	Теорія і практика перекладу другої іноземної мови	9,0	диференційований залік	6
			екзамен	7
ОК 38	Навчальна практика «Вступ до фаху»	3,0	диференційований залік	2
ОК 39	Перекладацька практика	4,5	диференційований залік	6
ОК 40	Фахова практика	4,5	диференційований залік	8

	Система менеджменту якості ОСВІТНЬО-ПРОФЕСІЙНА ПРОГРАМА «Міжнародне право» Спеціальність 293 «Міжнародне право» Галузь знань 29 «Міжнародні відносини» Рівень вищої освіти - перший (бакалаврський)	Шифр документа	СМЯ НАУ ОПП 15.01.06 – 05 – 2024
		стор. 18 з 25	

ОК 41.1	Атестаційний екзамен зі спеціальності	1,5	складання	8
ОК 41.2	Кваліфікаційний іспит з іноземної мови			
Загальний обсяг обов'язкових компонентів		180 кредитів ЄКТС		
Вибіркові компоненти ОПП*				
ВК 1	Дисципліна 1	4,0	диференційований залік	3
ВК 2	Дисципліна 2	4,0	диференційований залік	3
ВК 3	Дисципліна 3	4,0	диференційований залік	3
ВК 4	Дисципліна 4	4,0	диференційований залік	4
ВК 5	Дисципліна 5	4,0	диференційований залік	4
ВК 6	Дисципліна 6	4,0	диференційований залік	5
ВК 7	Дисципліна 7	4,0	диференційований залік	5
ВК 8	Дисципліна 8	4,0	диференційований залік	5
ВК	Дисципліна 9	4,0	диференційований залік	6
ВК 10	Дисципліна 10	4,0	диференційований залік	6
ВК 11	Дисципліна 11	4,0	диференційований залік	7
ВК 12	Дисципліна 12	4,0	диференційований залік	7
ВК 13	Дисципліна 13	4,0	диференційований залік	7
ВК 14	Дисципліна 14	4,0	диференційований залік	8
ВК 15	Дисципліна 15	4,0	диференційований залік	8
Загальний обсяг вибірових компонентів		60 кредитів ЄКТС		
ЗАГАЛЬНИЙ ОБСЯГ ОСВІТНЬО-ПРОФЕСІЙНОЇ ПРОГРАМИ		240 кредитів ЄКТС		

* Здобувачі вищої освіти мають право обрати вибіркові дисципліни інших освітніх програм, в тому числі з інших спеціальностей та інших рівнів вищої освіти. Каталоги вибірових дисциплін Національного авіаційного університету знаходяться за посиланням: <https://nau.edu.ua/ua/menu/studentu/individualna-osvitnya-traektoriya/>



2.2. Структурно-логічна схема освітньо-професійної програми

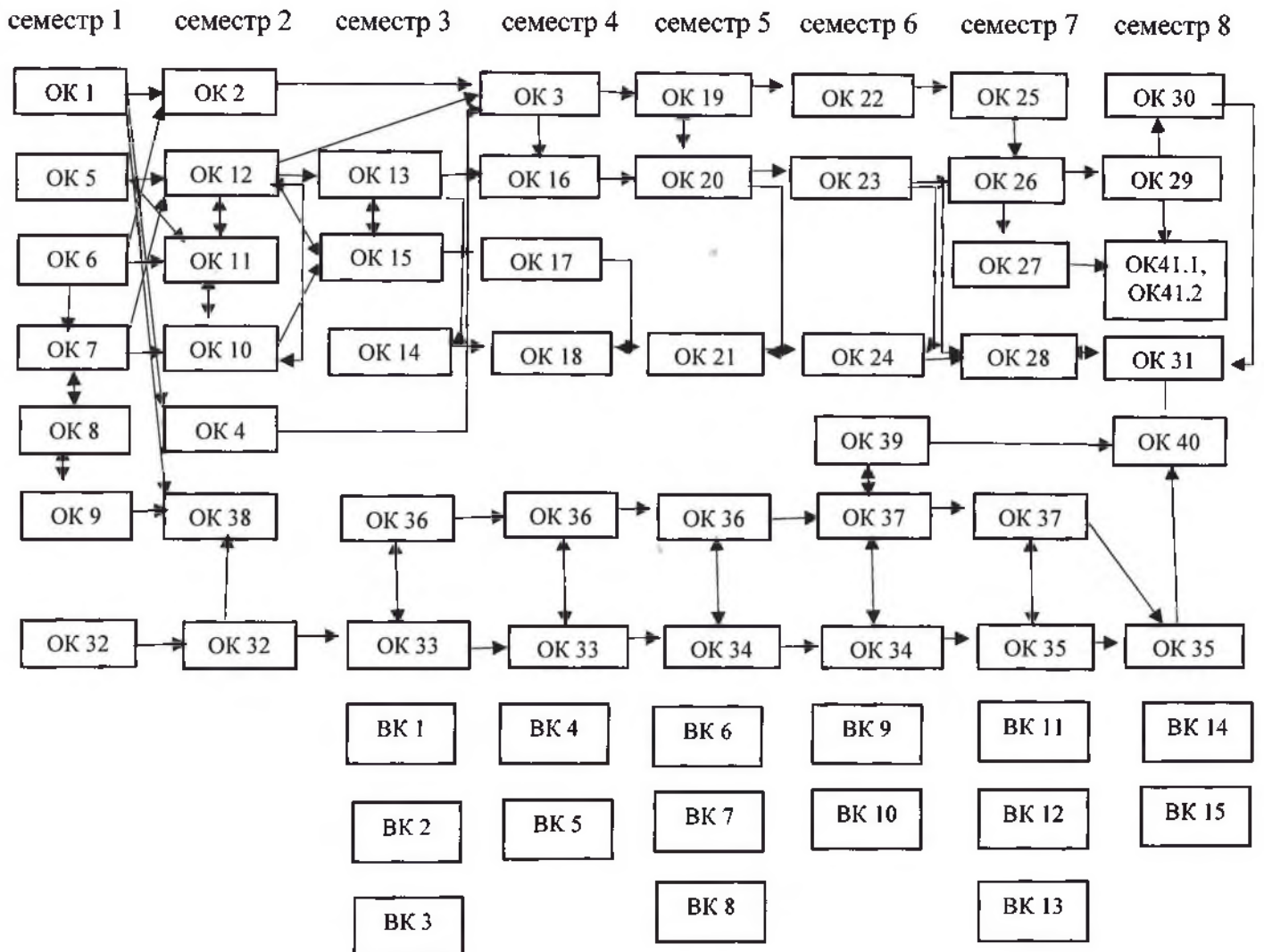

	<p align="center">Система менеджменту якості ОСВІТНЬО-ПРОФЕСІЙНА ПРОГРАМА «Міжнародне право» Спеціальність 293 «Міжнародне право» Галузь знань 29 «Міжнародні відносини» Рівень вищої освіти - перший (бакалаврський)</p>	Шифр документа	СМЯ НАУ ОПП 15.01.06 – 05 – 2024
		стор. 20 з 25	

3. Форма атестації здобувачів вищої освіти

Форми атестації здобувачів вищої освіти	Атестація здобувачів вищої освіти здійснюється у формі: - атестаційного екзамену зі спеціальності; - кваліфікаційного іспиту з іноземної мови
Вимоги до атестаційного екзамену зі спеціальності та кваліфікаційного іспиту з іноземної мови	Атестаційний екзамен зі спеціальності передбачає оцінювання досягнення результатів навчання, визначених Стандартом вищої освіти зі спеціальності 293 «Міжнародне право» галузі знань 29 «Міжнародні відносини» для першого (бакалаврського) рівня вищої освіти від 01.04.2024 р. № 428 та освітньо-професійною програмою.



Система менеджменту якості
ОСВІТНЬО-ПРОФЕСІЙНА ПРОГРАМА

«Міжнародне право»
Спеціальність 293 «Міжнародне право»
Галузь знань 29 «Міжнародні відносини»
Рівень вищої освіти - перший (бакалаврський)

Шифр
документа

СМЯ НАУ ОПП
15.01.06 – 05 – 2024

стор. 21 з 25

4. Матриця відповідності програмних компетентностей компонентам освітньо-професійної програми

	OK1	OK2	OK3	OK4	OK5	OK6	OK7	OK8	OK9	OK10	OK11	OK12	OK13	OK14	OK15	OK16	OK17	OK18	OK19	OK20	OK21	OK22	OK23	OK24	OK25	OK26	OK27	OK28	OK29	OK30	OK31	OK32	OK33	OK34	OK35	OK36	OK37	OK38	OK39	OK40	OK41.1	OK41.2	БК1	БК...	БК15							
ІК	+	+	+	+	+	+	+	+	+	+	+	+	+	+	+	+	+	+	+	+	+	+	+	+	+	+	+	+	+	+	+	+	+	+	+	+	+	+	+	+	+											
ЗК1		+	+			+					+	+			+			+	+	+	+	+			+	+		+	+	+	+	+	+	+	+	+	+	+	+	+	+											
ЗК2		+	+			+	+	+							+		+	+			+	+			+	+			+	+	+	+	+	+	+	+	+	+	+	+	+	+										
ЗК3	+	+																	+																							+	+	+	+							
ЗК4											+						+	+				+																					+	+	+	+						
ЗК5											+				+			+				+			+				+		+	+	+	+	+	+	+	+	+	+	+	+	+	+	+							
ЗК6					+			+				+	+	+	+						+			+	+			+												+	+	+	+	+	+	+						
ЗК7				+						+		+	+			+					+				+	+					+											+	+	+	+	+						
ЗК8				+							+					+		+					+																				+	+	+	+	+					
ЗК9	+						+		+						+								+																					+	+	+	+					
ЗК10	+			+				+																																				+	+	+	+					
ФК1			+				+	+	+	+		+			+													+															+	+	+	+						
ФК2					+				+	+		+	+		+		+	+			+							+	+															+	+	+	+					
ФК3	+							+									+	+	+		+						+	+		+																+	+	+	+			
ФК4																	+	+	+		+							+	+																	+	+	+	+			
ФК5	+	+			+		+	+	+						+		+	+	+	+	+	+	+	+																						+	+	+	+			
ФК6																								+																						+	+	+	+			
ФК7												+	+	+			+	+		+		+		+	+			+																			+	+	+	+		
ФК8		+	+		+				+			+			+	+			+		+			+	+			+																+	+	+	+	+				
ФК9		+																									+																				+	+	+	+		
ФК10	+				+						+	+																																	+	+	+	+				
ФК11		+		+		+	+				+																																	+	+	+	+					
ФК12								+	+							+	+				+	+					+	+																	+	+	+	+				
ФК13					+	+														+							+																			+	+	+	+			
ФК14		+					+		+				+				+			+	+				+	+																			+	+	+	+				
ФК15												+	+	+	+	+											+	+				+	+													+	+	+	+			
ФК16																	+														+	+															+	+	+	+		

	<p align="center">Система менеджменту якості ОСВІТНЬО-ПРОФЕСІЙНА ПРОГРАМА «Міжнародне право» Спеціальність 293 «Міжнародне право» Галузь знань 29 «Міжнародні відносини» Рівень вищої освіти - перший (бакалаврський)</p>	Шифр документа	СМЯ НАУ ОПП 15.01.06 – 05 – 2024
		стор. 23 з 25	

6. Система внутрішнього забезпечення якості вищої освіти НАУ

Якість освітньо-професійної програми визначається внутрішньою системою забезпечення якості вищої освіти та освітньої діяльності НАУ, яка функціонує згідно з Положенням про систему забезпечення якості вищої освіти та освітньої діяльності, затвердженим рішенням Вченої ради університету від 28.11.2018 (протокол № 8), та відповідає вимогам Закону України «Про вищу освіту» від 01.07.2014 № 1556-VII (із змінами; розділ V «Забезпечення якості вищої освіти», стаття 16).

7. Перелік нормативних документів, на яких базується освітньо-професійна програма

1. Закон України «Про освіту» від 05.09.2017 № 2145-VIII (із змінами) [Електронний ресурс]. – режим доступу: <http://zakon.rada.gov.ua/laws/show/2145-19>.
2. Закон України «Про вищу освіту» від 01.07.2014 № 1556-VII (із змінами) [Електронний ресурс]. – режим доступу: <http://zakon4.rada.gov.ua/laws/show/1556-18>.
3. Стандарт вищої освіти для спеціальності 293 Міжнародне право, галузі знань 29 Міжнародні відносини, перший (бакалаврський) рівень вищої освіти, затверджений Наказом Міністерства освіти і науки України від 01.04.2024 №428 [Електронний ресурс]. – режим доступу: <https://mon.gov.ua/storage/app/media/vishcha-osvita/zatverdzeni%20standarty/2024/01.04.2024/293-Mizhnarodne.pravo-428.vid.01.04.2024.pdf>.
4. Постанова Кабінету Міністрів України від 23.11.2011 № 1341 «Про затвердження Національної рамки кваліфікацій» (із змінами) [Електронний ресурс]. – режим доступу: <https://zakon.rada.gov.ua/laws/show/1341-2011-p>.
5. Постанова Кабінету Міністрів України від 29.04.2015 № 266 «Про затвердження переліку галузей знань і спеціальностей, за якими здійснюється підготовка здобувачів вищої освіти» (із змінами) [Електронний ресурс]. – режим доступу: <https://zakon.rada.gov.ua/laws/show/266-2015-p>.
6. Постанова Кабінету Міністрів України від 19.05.2021 № 497 «Про атестацію здобувачів ступеня фахової передвищої освіти та ступенів вищої освіти на першому (бакалаврському) та другому (магістерському) рівнях у формі єдиного державного кваліфікаційного іспиту» (із змінами) [Електронний ресурс]. – режим доступу: <https://zakon.rada.gov.ua/laws/show/497-2021-p>.
7. Національний класифікатор України. Класифікація видів економічної діяльності: ДК 009:2010, затверджений наказом Держспоживстандарту України від 11.10.2010 № 457 (із змінами) [Електронний ресурс]. – режим доступу: <https://zakon.rada.gov.ua/rada/show/vb457609-10>.
8. Наказ Міністерства освіти і науки України від 22.05.2020 № 673 «Про затвердження Переліку спеціальностей, здобуття ступеня освіти з яких необхідне для доступу до професій, для яких запроваджено додаткове регулювання» (із змінами) [Електронний ресурс]. – режим доступу: <https://zakon.rada.gov.ua/laws/show/z0502-20>.
9. Національний класифікатор України. Класифікатор професій ДК 003:2010, затверджений наказом Держспоживстандарту України від 28.07.2010 № 327 (із змінами) [Електронний ресурс]. – режим доступу: <https://zakon.rada.gov.ua/rada/show/va327609-10>.

	<p align="center">Система менеджменту якості ОСВІТНЬО-ПРОФЕСІЙНА ПРОГРАМА «Міжнародне право» Спеціальність 293 «Міжнародне право» Галузь знань 29 «Міжнародні відносини» Рівень вищої освіти - першій (бакалаврський)</p>	Шифр документа	СМЯ НАУ ОПП 15.01.06 – 05 – 2024
		стор. 25 з 25	

(Ф 03.02 – 04)

АРКУШ РЕЄСТРАЦІЇ РЕВІЗІЇ

№ пор.	Прізвище ім'я по-батькові	Дата ревізії	Підпис	Висновок щодо адекватності

(Ф 03.02 – 03)

АРКУШ ОБЛІКУ ЗМІН

№ зміни	№ листа (сторінки)				Підпис особи, яка внесла зміну	Дата внесення зміни	Дата введення зміни
	Зміненого	Заміненого	Нового	Анульованого			

(Ф 03.02 – 32)

УЗГОДЖЕННЯ ЗМІН

	Підпис	Ініціали, прізвище	Посада	Дата
Розробник				
Узгоджено				
Узгоджено				
Узгоджено				
Узгоджено				

РЕЦЕНЗІЯ

**на освітньо-професійну програму «Міжнародне право» підготовки здобувачів вищої освіти першого (бакалаврського) рівня спеціальності 293 «Міжнародне право» галузі знань 29 «Міжнародні відносини», розроблену кафедрою міжнародного права та порівняльного правознавства
Національного авіаційного університету**

Освітньо-професійна програма "Міжнародне право" підготовки здобувачів вищої освіти першого (бакалаврського) рівня спеціальності 293 «Міжнародне право» галузі знань 29 «Міжнародні відносини» є надзвичайно важливою і актуальною в сучасному світі, де глобалізація та міжнародні відносини відіграють ключову роль. Програма надає студентам глибокі знання та розуміння основних принципів та норм міжнародного права, що дозволяє їм аналізувати та розв'язувати складні міжнародні ситуації та конфлікти.

Одним із основних плюсів програми є її широкий та ретельно підготовлений навчальний план. Студентам пропонуються курси з різних аспектів міжнародного права, включаючи теорію міжнародного права, міжнародне гуманітарне право, права людини, міжнародні торгівельні відносини та багато інших. Це дозволяє студентам отримати комплексне розуміння предмету та розвивати свої інтереси в конкретних напрямках міжнародного права.

До того ж, програма активно використовує інноваційні методи навчання, такі як кейси, модульне повне засвоєння знань, що сприяє активному залученню студентів та розвитку їх аналітичних та професійно орієнтованих навичок. Такий підхід допомагає студентам не лише засвоїти теоретичний матеріал, а й навчитися застосовувати його на практиці, що є надзвичайно важливим у сфері міжнародного права.

Крім того, програма "Міжнародне право" дозволяє співпрацювати з визначеними міжнародними організаціями, юридичними фірмами та урядовими установами, що дозволяє студентам отримати практичний досвід та знайомства в цих сферах. Це надає студентам можливість побудувати контакти та знайти майбутню роботу в сфері міжнародного права.

Загалом, освітньо-професійна програма "Міжнародне право" відзначається високою якістю навчання, широким спектром навчальних дисциплін, інноваційними методами навчання та можливістю отримання практичного досвіду. Це робить її відмінним вибором для тих, хто бажає розвивати кар'єру

в сфері міжнародного права і вносити свій внесок у розвиток міжнародних відносин та міжнародного права, зокрема.

Віце-президент Всеукраїнської громадської організації “Українська асоціація міжнародного права”, кандидат юридичних наук



Тимур КОРОТКИЙ

28.05.24

РЕЦЕНЗІЯ

**на освітньо-професійну програму «Міжнародне право» підготовки
здобувачів вищої освіти першого (бакалаврського) рівня
спеціальності 293 «Міжнародне право»
галузі знань 29 «Міжнародні відносини»,
розроблену кафедрою міжнародного та європейського права
Національного авіаційного університету**

Освітньо-професійна програма "Міжнародне право" першого (бакалаврського) рівня вищої освіти за спеціальністю 293 "Міжнародне право" є комплексною та добре структурованою навчальною програмою, спрямованою на підготовку висококваліфікованих фахівців у галузі міжнародного права. Програма включає в себе як фундаментальні, так і спеціалізовані дисципліни, що охоплюють основні аспекти міжнародного права, забезпечуючи здобувачам необхідні знання та навички для успішної кар'єри в цій галузі.

Освітньо-професійна програма спрямована на підготовку фахівців, які застосовують на практиці набуті правові та загальнонаукові знання і мають високий рівень професіоналізму, а також фахівців, які добре орієнтуються в основних організаційно-правових механізмах та правових інститутах галузей міжнародного права.

Зокрема, одним із компонентів програми є навчальний курс "Міжнародне публічне право: основи теорії". Він надає здобувачам знання про основні принципи та концепції, що лежать в основі міжнародного права, включаючи джерела права, суб'єкти міжнародного права та основні міжнародно-правові інститути. Навчальний курс "Право міжнародних договорів" зосереджує увагу здобувачів на основних аспектах укладання, виконання та тлумачення міжнародних договорів, а також правилах і процедурах, що регулюють міжнародні договори, і міжнародно-правових механізмах вирішення спорів, пов'язаних із ними.

Підготовлена проектною групою кафедри міжнародного та європейського права Факультету міжнародних відносин Національного авіаційного університету освітньо-професійна програма покликана розвинути в здобувачів

вищої освіти здатність розв'язувати складні спеціалізовані задачі у сфері міжнародного права; здатність до абстрактного мислення, аналізу і синтезу; здатність вчитися й оволодівати сучасними знаннями; здатність працювати в міжнародному контексті. Фахові компетентності носять практичний характер і можуть бути використані у професійній діяльності майбутніх юристів, зокрема, це здатність критично осмислювати теорії, принципи, методи і поняття міжнародного права, права Європейського Союзу, порівняльного правознавства, враховувати темпоральний чинник та прогнозувати основні напрямки розвитку правових систем; здатність аналізувати зміст національних правових норм, інститутів і галузей права у порівняльно-правовому контексті; здатність вести дискусію і дебати з міжнародно-правових та загально-юридичних питань, готувати справи до розгляду в українських, закордонних, міжнародних судах і арбітражах; здатність спілкуватися на професійному та соціальному рівнях з використанням фахової термінології, включаючи усну і письмову комунікацію державної та іноземними мовами; здатність вести дипломатичне та ділове листування, аналізувати зміст, характер і юридичну природу міжнародно-правових документів тощо.

Загалом, освітньо-професійна програма "Міжнародне право" першого (бакалаврського) рівня вищої освіти є ґрунтовною та добре структурованою програмою, що забезпечує здобувачам вищої освіти необхідні знання та фахові компетентності. Також програма успішно охоплює широкий спектр тем, від фундаментальних принципів міжнародного права до сучасних глобальних викликів, ставить перед здобувачами цікаві завдання та сприяє розвитку критичного мислення.

Завдяки комплексному підходу у викладанні та інноваційним методам навчання освітньо-професійна програма створює сприятливі умови для набуття здобувачами вищої освіти не лише теоретичних знань, а й практичних навичок, які є важливими для успішної кар'єри у сфері міжнародного права.

Надзвичайний і Повноважний Посол України,
Директор Дипломатичної академії України
при Міністерстві Закордонних Справ

Геннадій НАДОЛЕНКО

23.05.2024